



ПРОФЕССИОНАЛ

ГОД ОСНОВАНИЯ 2006

**ПРОИЗВОДСТВО НАВЕСНОГО
И РАБОЧЕГО ОБОРУДОВАНИЯ
ДЛЯ СПЕЦТЕХНИКИ**



2026

КОМПАНИЯ «ПРОФЕССИОНАЛ» В ЦИФРАХ



2006
год
основания

ТОП-5
мировых
производителей
карьерных
ковшей

80%
доля нашей
продукции на
рынке н.о.
в РФ

22
МЛРД РУБ.
выручка в среднем
за последние
3 года

> 2 400
сотрудников

90 000
КВ.М
площадь
производственных
помещений
компании

2 100 т
продукции
изготавливается
в месяц

Система
менеджмента
качества
в соответствии с
ISO9001

30 000
КВ.М
собственный
логистический
центр в
г. Иваново

37
складов готовой
продукции
в РФ и СНГ
на сумму
12 млрд руб.

> 120 000
наименований
запчастей
в наличии

24/7
сервисная
служба



90 000 м²
2026 ГОД



КОВШИ ДЛЯ СПЕЦТЕХНИКИ

>47 000 шт.
произведено
с 2006 г.



Для экскаватора



Планировочные
для экскаватора



Траншейные
для экскаватора



Рыхлители
для экскаватора



Профильные
для экскаватора



Просеивающие
для экскаватора



Для блочного
камня для экскаватора

от 0,1 м³ до 40 м³



"Обратная лопата"
для экскаватора



Для погрузочно-
доставочных машин



"Прямая лопата"
для экскаватора



Для фронтальных погрузчиков

Полный перечень товаров смотрите на сайте profdst.ru.

ПРОЧЕЕ НАВЕСНОЕ ОБОРУДОВАНИЕ СОБСТВЕННОГО ПРОИЗВОДСТВА ДЛЯ ЭКСКАВАТОРНОЙ ТЕХНИКИ

>11 140 шт.
произведено
с 2010 г.



Бетоноломы



Квик-каптеры
гидравлические



Квик-каптеры
механические



Захваты-корчеватели



Сваекусы



Корчеватели пней



Рыхлители однозубые

Полный перечень товаров смотрите на сайте profdst.ru.

ПРОЧЕЕ НАВЕСНОЕ ОБОРУДОВАНИЕ СОБСТВЕННОГО ПРОИЗВОДСТВА ДЛЯ ФРОНТАЛЬНЫХ ПОГРУЗЧИКОВ

>2 250 шт.
произведено
с 2010 г.



Захваты для труб



Захваты для ЛЭП



Вилы с прижимом



Бревнозахваты



Вилы для блочного камня



Квик-каптеры
механические
и гидравлические



Отвал-бабочка

Полный перечень товаров смотрите на сайте profdst.ru.

ЭЛЕМЕНТЫ РАБОЧЕГО ОБОРУДОВАНИЯ ДЛЯ ЭКСКАВАТОРНОЙ ТЕХНИКИ СТРОИТЕЛЬНОГО КЛАССА

>1 840 шт.
произведено
с 2010 г.



Удлинитель LONG



Удлинитель рукояти



Демолюшн



Стрела и рукоять



Удлиненное
рабочее оборудование

SANY

SY140, SY210, SY220, SY245, SY330,
SY365, SY500, SY650, SY750, SY870,
SY980, SY1250

XCMG

XE150WB, XE215C, XE210, XE235,
XE335C, XE370C, XE470C, XE490,
XE700

LONKING

CDM6205, CDM6215, CDM6225,
CDM6235E, CDM6240, CDM6245,
CDM6266, CDM6365F, CDM6396,
CDM6336, CDM6490, CDM6550

KOMATSU

PC200, PC300, PC400,
PC500, PC750, PC800,
PC1250

DOOSAN

225, 340, 420, 500, 520, 650,
700, 800

HITACHI

ZX-120, ZX-140, ZX-200,
ZX-330, ZX-450, ZX-470, ZX-490

и других брендов и моделей спецтехники.
Полный перечень товаров смотрите на сайте profdst.ru.

ЭЛЕМЕНТЫ РАБОЧЕГО ОБОРУДОВАНИЯ ДЛЯ ЭКСКАВАТОРНОЙ ТЕХНИКИ КАРЬЕРНОГО КЛАССА

>350 шт.
произведено
с 2010 г.



HITACHI

EX3600, EX2500(2600), EX1900, EX1200,

KOMATSU

PC3000, PC2000, PC1250, PC800(750)

LIEBHERR

R9250, R9200, R9100, R984

CATERPILLAR

6030, 6020, 6015, 390, 385, 374

и других брендов и моделей спецтехники.
Полный перечень товаров смотрите на сайте profdst.ru.

ГРУЗОВЫЕ ПЛАТФОРМЫ (КУЗОВА) ДЛЯ САМОСВАЛОВ

>500 шт.
произведено
с 2015 г.



Стандартные кузова



Облегченные кузова



Кузова увеличенного объема



Кузова для сочлененных самосвалов

БЕЛАЗ

(7540, 7555, 75581, 7513, 75180, 75307, 75313)

KOMATSU

(HM400, HD465, HD785, HD1500, 830E, 930E)

HITACHI

(EH1100, EH1700, EH3500, EH4000)

CATERPILLAR

(773, 777, 785, 789, 793, AD45)

VOLVO

(A35G, A40G, A60G, R100E)

**Atlas Copco MT42, MT1020,
Sandvik TH320, TH540**

ФУТЕРОВКА ПРОИЗВОДСТВА ЗАВОДА «ПРОФЕССИОНАЛ»

>4 450 т
реализовано
с 2018 г.

Футеровка производства завода «Профессионал»:

- ✓ Пластины из стали 400-450–500 НВ
- ✓ Карбидохромовые износостойкие плиты ССР (аналог OVERLAY).

Оптимальные места
для установки



**Ковши для
экскаваторов**

Оптимальные места
для установки



**Кузова
самосвалов**

Оптимальные места
для установки



**Ковши для погрузочно-
доставочных машин**

Оптимальные места
для установки



**Ковши для фронтальных
погрузчиков**

Оптимальные места
для установки



**Бульдозерное
оборудование**

МЕГАРЫХЛИТЕЛИ ДЛЯ ЭКСКАВАТОРОВ ОТ 30 ДО 120 Т

>300 шт.
произведено
с 2020 г.

Мегарыхлитель - рабочее оборудование экскаватора
ДЛЯ РЫХЛЕНИЯ МЕРЗЛЫХ ГРУНТОВ, СКАЛЬНЫХ ПОРОД
плотностью не более 2 200 кг/м³.

Состоит из **УСИЛЕННОЙ СТРЕЛЫ И РУКОЯТИ-РЫХЛИТЕЛЯ**.
За счёт большой массы мегарыхлителя и острой формы рукояти происходит эффективное рыхление грунтов.



ПРЕИМУЩЕСТВА ИСПОЛЬЗОВАНИЯ ЭСКАВАТОРА С МЕГАРЫХЛИТЕЛЕМ ПО СРАВНЕНИЮ С БУЛЬДОЗЕРОМ:



Стоимость техники

Новый 50-тонный экскаватор со стандартным оборудованием в комплекте с Мегарыхлителем обойдётся в 3 раза дешевле, чем новый 70-тонный бульдозер.



Глубина разрыхления экскаватором с Мегарыхлителем составляет более 2 метров, в то время, как бульдозером 0,4-0,6 метров.



Объём разрыхления экскаватором с Мегарыхлителем в 1,5 раза больше, чем бульдозером.



Полный перечень товаров смотрите на сайте profdst.ru.

БУЛЬДОЗЕРНОЕ ОБОРУДОВАНИЕ

>5 420 шт.
произведено
с 2010 г.

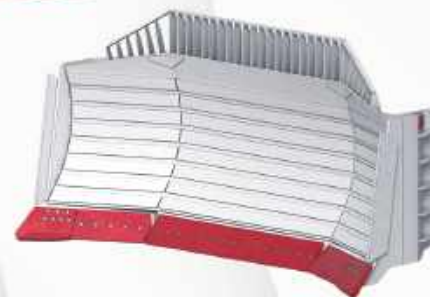

Отвал



Брусья отвала



Стойка рыхлителя

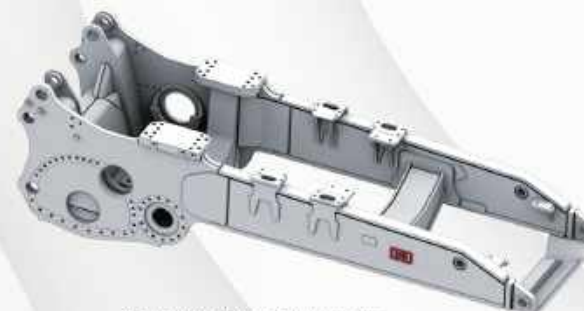

Основная рама бульдозера



Шахта и рама рыхлителя

CATERPILLAR

D5, D6, D7, D8, D9, D10, D11

KOMATSU

D61, D65, D71, D85, D155, D275, D375, D475

SHANTUI

SD13, SD16, SD17, SD22, SD24, SD26, SD32, SD34,
DH46, DH80, SD60, SD90

LIEBHERR

PR716, PR724, PR726, PR734, PR736,
PR744, PR746, PR754, PR756, PR764,
PR766, PR776

ЧЕТРА

T9, T1, T15, T20, T25, T35, T40

LIUGONG

B160, B260, B320, LD36D, LD60D

SEM

816D, 822D, 826D, 832F

ZOOMLION

ZD160, ZD170, ZD220, ZD260,
ZD320, ZD340,

TES

RD180, RD260, RD320

BEEZONE

D16, D26, D32, D60

SHEHWA

SD7N, SD8N, SD9N, TY165,
TY240

и других брендов и моделей спецтехники.
Полный перечень товаров смотрите на сайте profdst.ru.

ОСИ, ПАЛЬЦЫ И ВТУЛКИ ДЛЯ ВСЕЙ СПЕЦТЕХНИКИ

>65 000 шт.
произведено
с 2006 г.



**65 ТОНН ИЛИ
4 400 ИЗДЕЛИЙ** –

ежемесячный выпуск

300 ТОНН ГОТОВОЙ

продукции всегда в наличии

Современное оборудование позволяет
работать с

**ТОЧНОСТЬЮ ДО
0,005 ММ**

ЗАЩИТА ОТ КОРРОЗИИ

методом цинкования до 9 мкр

Длина **ДО 2 200 ММ**

Диаметр **ДО 350 ММ**

ПОЛНЫЙ ЦИКЛ ПРОИЗВОДСТВА:

резка, нормализация, цементация, мех. обработка,
ТВЧ, объемная закалка, шлифовка, гальваника,
маркировка

 Места установки пальцев, втулок.

Полный перечень товаров смотрите на сайте profdst.ru.

ГРЕЙФЕРЫ ГИДРАВЛИЧЕСКИЕ ДЛЯ ТЕХНИКИ



>1 700 шт.
произведено
с 2011 г.



Грейферы
многочелюстные



Грейферы для леса



Грейферы специальные



Грейферы
двухчелюстные
погрузочные



Грейферы
двухчелюстные
копающие с зубьями

ДЛЯ ПЕРЕГРУЖАТЕЛЕЙ

ATLAS
FUCHS
LIEBHERR
MANTSINEN
YONGGONG

MULTI DOCKER
SENNEBOGEN
SUNY
UMG
XCMG
BONNY

ДЛЯ ЭКСКАВАТОРОВ

HITACHI
KOMATSU
CATERPILLAR
HYUNDAI
DAEWOO
CASE

DOOSAN
BONNY
JCB
VOLVO
LIEBHERR
TEREX

SANY
SHANTUI
XCMG
SDLG
LIUGONG
LONKING

и других брендов спецтехники.

Полный перечень товаров смотрите на сайте profdst.ru.

ЭЛЕМЕНТЫ ХОДОВОЙ ЧАСТИ ДЛЯ ЭКСКАВАТОРОВ И БУЛЬДОЗЕРОВ

Для техники
≤550 т
реализованы
с 2006 г.



KMF ●
Китай

ITM ●
Италия

SHANTUI ●
Китай

USCO/ITR ●
Италия

ACE TRACK ●
Ю. Корея

KTSU ●
Китай

- ГУСЕНИЦЫ В СБОРЕ
- ЦЕПИ ГУСЕНИЧНЫЕ
- БАШМАКИ
- КАТКИ ОПОРНЫЕ И ПОДДЕРЖИВАЮЩИЕ
- ЗВЕЗДОЧКИ (СЕГМЕНТЫ)

- НАТЯЖНЫЕ КОЛЕСА И МЕХАНИЗМЫ НАТЯЖЕНИЯ
- БОЛТЫ, ГАЙКИ И ДРУГИЕ ЭЛЕМЕНТЫ КРЕПЕЖА
- КАРЕТКИ, АМОРТИЗАЦИОННЫЕ ПОДУШКИ
- КАРТРИДЖНЫЕ ПАЛЬЦЫ, БАЛАНСИРНЫЕ БАЛКИ



Komatsu, Caterpillar, Hitachi, Sany, Lonking, XCMG, Zoomlion, LiuGong, XCMG, Volvo, JCB, Liebherr, Hyundai, Kobelco



Komatsu, Shantui, XCMG, Liebherr, LiuGong, Zoomlion, SEM

и других брендов спецтехники.

Полный перечень товаров смотрите на сайте profdst.ru.

РАСХОДНЫЕ МАТЕРИАЛЫ ДЛЯ СПЕЦТЕХНИКИ

Для техники
≤ 100 т
реализованы
с 2006 г.



Запатентованная система
Diamond of NBLF разработана
эксклюзивно для **ООО «Профессионал»**

- **КОРОНКИ И АДАПТЕРЫ
(КОВАНЫЕ И ЛИТЫЕ)**
- **УГЛОВЫЕ ЭЛЕМЕНТЫ**
- **«ПЯТКИ», КНОПКИ И ПЛИТКИ
ИЗ БЕЛОХРОМИСТОГО ЧУГУНА**

- **БОКОРЕЗЫ И ПРОТЕКТОРЫ**
- **МЕЖЗУБЬЕВАЯ ЗАЩИТА**
- **РЕЖУЩИЕ КРОМКИ**

ЛИТЕЙНОЕ ПРОИЗВОДСТВО

>350 т
литья выплавлено
с 2023 г.



Протектор



Межазубьевая защита



Пятка



Бокорез



Межазубьевая защита



Адаптер



Коронка

**Площадь
8 000 м²**



Полный цикл производства чугунного, стального литья мелкого и среднего развеса (до 5 тонн). Мы освоили производство адаптеров, межазубьевой защиты, пяток, бокорезов.

ГИДРАВЛИЧЕСКОЕ НАВЕСНОЕ ОБОРУДОВАНИЕ ДЛЯ СПЕЦТЕХНИКИ

>9 300 шт.
реализовано
с 2010 г.



Гидромолоты Profbreaker



С боковым креплением



Открытого типа



Закрытого типа



Мембранные



ГИДРАВЛИЧЕСКИЕ
ВРАЩАТЕЛИ
PROFBREAKER



ГИДРОНОЖНИЦЫ
PROFBREAKER



ДРОБИЛЬНЫЕ КОВШИ
PROFBREAKER



ДОРОЖНЫЕ
ФРЕЗЫ



РОТОРНЫЕ
ФРЕЗЫ



ВИБРОТРАМБОВКИ
PROFBREAKER



КРАШЕРЫ
PROFBREAKER



ГИДРАВЛИЧЕСКИЕ
КВИК-КАПЛЕРЫ
PROFBREAKER



ВИБРОПОГРУЖАТЕЛИ
DAEDONG



КОММУНАЛЬНОЕ
ОБОРУДОВАНИЕ



МУЛЬЧЕРЫ
PROFBREAKER



БЕТОНОЛОМЫ
PROFBREAKER



СОРТИРОВОЧНЫЕ
КОВШИ
PROFBREAKER



ВИБРОРИППЕРЫ
DAEDONG



ТИЛТРОТАТОРЫ
PROFBREAKER

Полный перечень товаров смотрите на сайте profdst.ru.

ГИДРАВЛИЧЕСКИЕ КОМПОНЕНТЫ И ФИЛЬТРЫ ДЛЯ СПЕЦТЕХНИКИ

>3 500 шт.
реализованы
с 2020 г.



Гидромоторы



Гидронасосы



Гидрораспределители



Клапаны

- ✓ **Гидравлика OEM и качественные аналоги.** Поставляем как оригинальные компоненты, так и продукцию ведущих независимых производителей.
- ✓ **Полный спектр импортной гидравлики для горной и строительной техники.** Насосы, моторы, распределители, клапаны — под любой тип оборудования.
- ✓ **Опыт поставок на технику ведущих мировых брендов.** Экскаваторы, бульдозеры, фронтальные погрузчики, карьерные самосвалы.
- ✓ **Гарантия от 6 месяцев + сервис и техподдержка.** Помогаем с подбором и гарантируем совместимость с техникой.



Фильтры

«ПРОФЕССИОНАЛ» ВСЕГДА РЯДОМ

>15 000
номенклатурных
позиций в 2026 г.

ЛОГИСТИЧЕСКИЙ ЦЕНТР

в г. Иваново по адресу: ул. Станкостроителей, д. 1



 СУРГУТ



 БЛАГОВЕЩЕНСК



 ЧИТА



 ИРКУТСК

Чтобы быть **ближе к покупателю**, мы открыли **37 складов по РФ и СНГ**. Всегда в наличии навесное оборудование и запасные части для спецтехники на сумму **12 млрд рублей**.

СЕРВИСНОЕ СОПРОВОЖДЕНИЕ



**НА СЕГОДНЯШНИЙ ДЕНЬ ВЫПОЛНЯЕМ
СЛЕДУЮЩИЕ ВИДЫ РАБОТ:**

**ДИАГНОСТИКА И
УСТРАНЕНИЕ
НЕИСПРАВНОСТЕЙ
ЭКСКАВАТОРНОЙ И
БУЛЬДОЗЕРНОЙ
КАРЬЕРНОЙ ТЕХНИКИ**

**ЗАМЕНА ЭЛЕМЕНТОВ
ХОДОВОЙ ЧАСТИ
ЭКСКАВАТОРОВ И
БУЛЬДОЗЕРОВ**

**ПРОВЕДЕНИЕ
КАПИТАЛЬНОГО
РЕМОНТА (СТРЕЛ,
РУКОЯТЕЙ, КОВШЕЙ
И ГРУЗОВЫХ
ПЛАТФОРМ)**

**СЕРВИС СПЕЦТЕХНИКИ (ОТ
ОБУЧЕНИЯ ПЕРСОНАЛА
ПОТРЕБИТЕЛЯ И ПРОВЕДЕНИЯ
ТО ДО КАПИТАЛЬНОГО
РЕМОНТА)**

**МЫ ПРОДЛЕВАЕМ СРОК СЛУЖБЫ ВАШЕЙ
СПЕЦТЕХНИКИ**



Собственная передвижная мастерская на базе автомобиля повышенной проходимости IVECO по ремонту и установке навесного и рабочего оборудования в отрыве от производства и «полевых условиях»

ООО «Профессионал» предоставляет полное сервисное сопровождение продукции. Предприятие располагает 24 сервисными бригадами, оснащенными автоспецтехникой, в том числе автономной передвижной мастерской на базе а/м IVECO. Сервисные специалисты осуществляют сборку, монтаж и ввод в эксплуатацию поставляемого оборудования на территории заказчика. Сотрудники имеют полную аттестацию в области промышленной безопасности, а так же сертификаты НАКС и ЕАСС.

НАШЕ ПРОИЗВОДСТВО

Площадь
>90 000 м²

ДО МОСКВЫ - 300 КМ

ДО СКЛАДА УПОЛНОМОЧЕННОГО ЭКОНОМИЧЕСКОГО ОПЕРАТОРА - 9 КМ

ДО НОВЫХ СТРОЯЩИХСЯ ЦЕХОВ - 4 КМ

ДО КОСТРОМЫ - 100 КМ

ДО ЯРОСЛАВЛЯ - 100 КМ



ЦЕХ 5
8 000 М²



ЦЕХ 4
20 000 М²



СКЛАД
1 500 М²



ЦЕХ 7
9 500 М²



ЦЕХ 8
5 600 М²



ЦЕХ 3
10 000 М²



ЦЕХ 2
12 500 М²

ЦЕХ 5
ЦЕХ ЛИТЕЙНЫЙ

ЦЕХ 4
ОБОРУДОВАНИЕ
ГРЕЙФЕРНОЕ
И КУЗОВА

ЦЕХ 7
РАБОЧЕЕ
ОБОРУДОВАНИЕ

ЦЕХ 8
КРАНОВОЕ
ОБОРУДОВАНИЕ

ЦЕХ 2
ОБОРУДОВАНИЕ
КАРЬЕРНОЕ

ЦЕХ 3
ОБОРУДОВАНИЕ
СТРОИТЕЛЬНОЕ

ЦЕХ 1
МЕХАНИЧЕСКИЙ



РБ ПРОФЕССИОНАЛ

КПП

ЦЕХ 1
10 000 М²
ЦЕХ 1

ПРОИЗВОДСТВЕННЫЕ МОЩНОСТИ

Площадь
259 800 м²

СТРОИТЕЛЬСТВО В ОСОБОЙ ЭКОНОМИЧЕСКОЙ ЗОНЕ

Общая площадь участка – 38 Га. Общая площадь производственных помещений – 259 800 м², из них:

- ввод в эксплуатацию 88 700 м² - 3 кв. 2026 г.
- ввод в эксплуатацию 78 400 м² - 2 кв. 2027 г.
- ввод в эксплуатацию 92 700 м² - 2028 г.

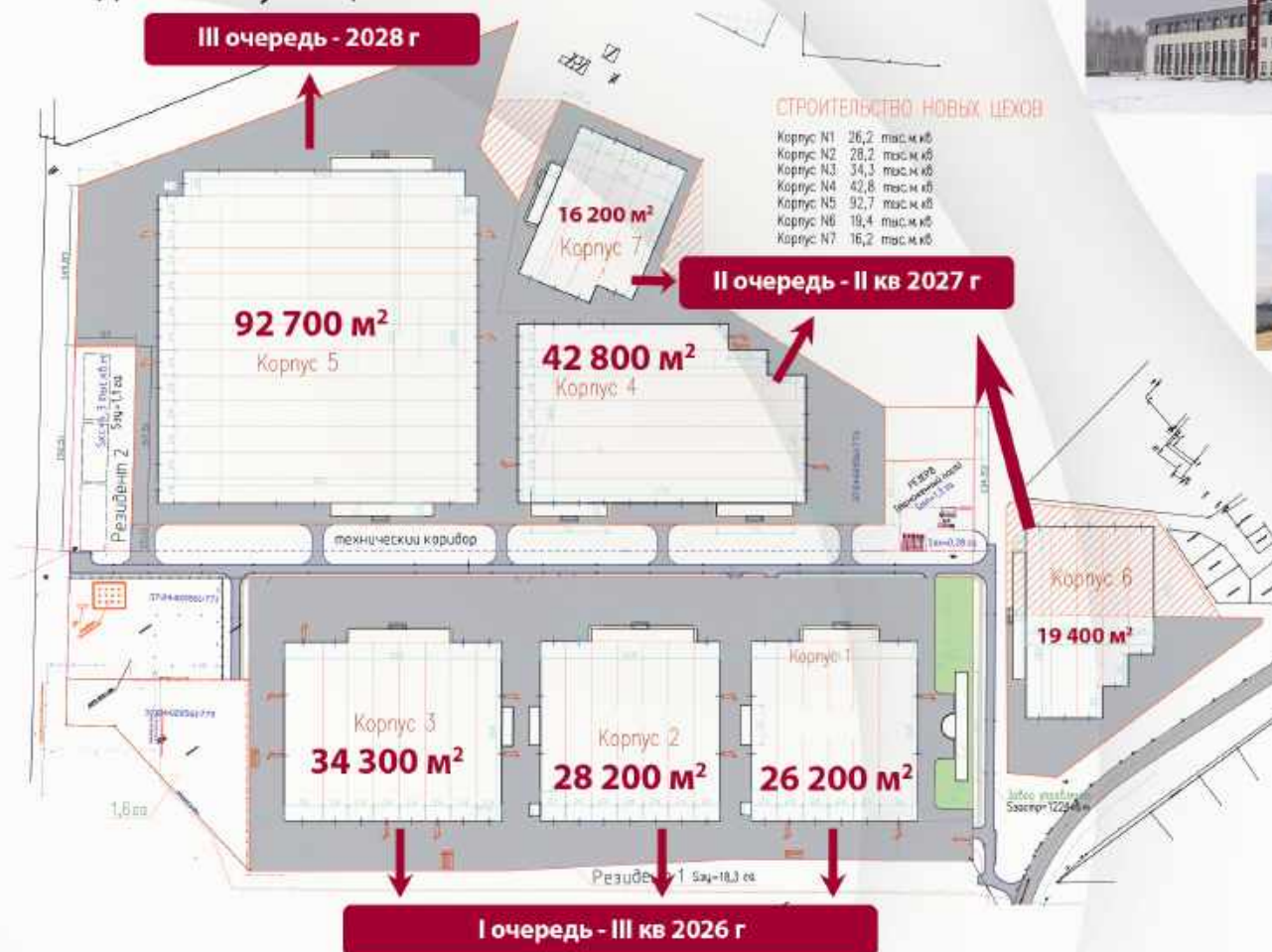

НОВАЯ ЭРА ПРОИЗВОДСТВА!

УНИВЕРСАЛЬНЫЙ МИНИ-ПОГРУЗЧИК ПМ-1000М, ПМ-1250

>200 ед.
произведено
с 2024 г.

Сила гиганта в компактном корпусе.
Внимание к каждой детали, качество, надежность.



Отлаженные производственные процессы позволяют нам гарантировать высочайшее качество мини-погрузчиков. Мини-погрузчики проходят многоэтапный контроль всех узлов и агрегатов – от конструкторского бюро до сборочного конвейера. Наши производственные процессы отвечают самым высоким мировым стандартам, что обеспечивает высокую надёжность и долговечность всех компонентов ПМ-1000М и ПМ-1250.

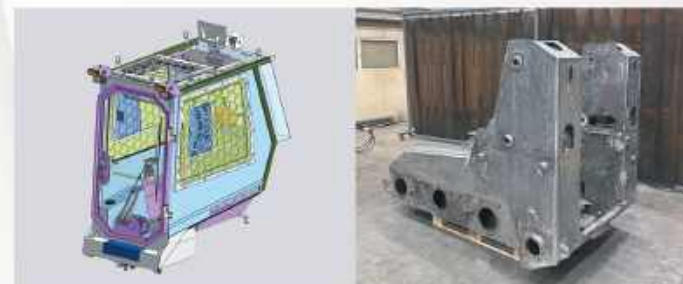

Профессионал ПМ-1000М
включен в реестр Минпромторга,
сертифицирован для закупок по 44-ФЗ и 223-ФЗ

Полный перечень товаров смотрите на сайте profdst.ru.

УНИВЕРСАЛЬНЫЙ МИНИ-ПОГРУЗЧИК ПМ-1000

>40
видов навесного
оборудования

СТРОИТЕЛЬНОЕ НАВЕСНОЕ ОБОРУДОВАНИЕ НА ПРОФЕССИОНАЛ ПМ-1000

	Ковш основной 0,5м ³		Ковш увеличенного объёма 0,9м ³
	Стрела крановая		Фреза для люков
	Захват для бордюров		Рыхлитель
	Траншеекопатель		Гидромолот
	Гидробур		Фреза дорожная
	Вилы паллетные		

КОММУНАЛЬНОЕ НАВЕСНОЕ ОБОРУДОВАНИЕ НА ПРОФЕССИОНАЛ ПМ-1000 (ЛЕТНЕЕ)

	Щетка дорожная (с водяным бачком)		Щетка с бункером		Пересадчик деревьев
	Вакуумный сборщик листья		Кусторез		Мойка высокого давления
	Триммер с двумя лезвиями		Вакуумная щетка- пылесос		Турбина для мусора и листьев
			Уличная мойка		

КОММУНАЛЬНОЕ НАВЕСНОЕ ОБОРУДОВАНИЕ НА ПРОФЕССИОНАЛ ПМ-1000 (ЗИМНЕЕ)

	Снеговой плуг		Снегомёт шнеко- роторный		Навесной соле-разбрасы- ватель
	Ледо- скалыватель		Песко-соле- разбрасы- ватель		Отвал поворотный (механический поворот ±30°)

Полный перечень товаров смотрите на сайте profdst.ru.

ДОПОЛНИТЕЛЬНО ГРЕЙФЕРЫ КАНАТНЫЕ ДЛЯ КРАНОВ



>1 000 шт.
произведено
с 2015 г.



Грейферы двухчелюстные
канатные



Грейферы многочелюстные
канатные



Грейферы
электрогидравлические



Грейферы моторные
канатные

АЛЬБАТРОС (Г/П 10-20 Т)
ГАНЦ (Г/П 16-32 Т)
КИРОВЕЦ (Г/П 16-20 Т)
АИСТ (Г/П 18-40 Т)
LIEBHERR (Г/П 42-308 Т)

АЛЬБРЕХТ (Г/П 10-20 Т)
СОКОЛ (Г/П 16-32 Т)
ДЕРРИК (Г/П 25-100 Т)
КОНДОР (Г/П 16-40 Т)
ВИТЯЗЬ (Г/П 40-63 Т)

и других брендов спецтехники.
Полный перечень товаров смотрите на сайте profdst.ru.

ДОПОЛНИТЕЛЬНО ГРУЗОПОДЪЕМНОЕ ОБОРУДОВАНИЕ

>500 шт.
произведено
с 2018 г.



С-образные скобы
(г/п 5-35 т)



Клещевые захваты
(г/п 10-60 т)

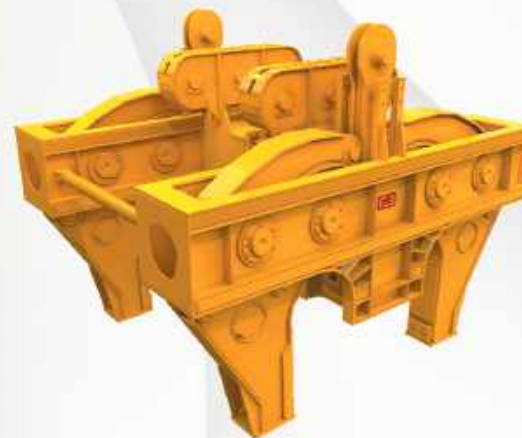

Клеши для слябов (г/п 115 т)



Консольные краны
(г/п 2-16 т)

Полный перечень товаров смотрите на сайте profdst.ru.

ДОПОЛНИТЕЛЬНО КРАНОВОЕ ОБОРУДОВАНИЕ

>100 шт.
произведено
с 2023 г.

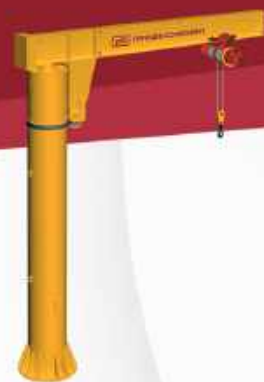

Кран консольный



Кран мостовой
двухбалочный



Кран мостовой
двухбалочный
металлургический

**Проектирование, производство, сертификация,
монтаж, демонтаж, сервис кранового
грузоподъемного оборудования**



Кран мостовой
однбалочный

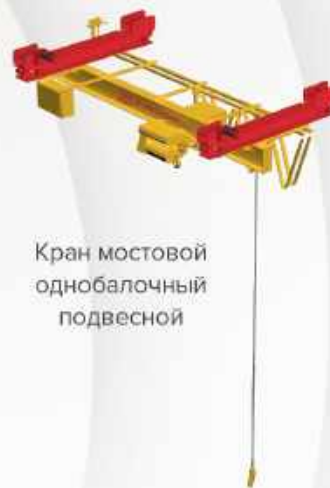

Кран мостовой
однбалочный
подвесной



Кран мостовой
двухбалочный
специальный

Полный перечень товаров смотрите на сайте profdst.ru.

г. Иваново

Кострома
100 км

Особая
экономическая зона

Основные
производственные корпуса

Ярославль
100 км

Логистический
центр

Москва
300 км

Основные
производственные
корпуса

90 000 м²

Особая
экономическая
зона

259 800 м²

Логистический
центр

30 000 м²



☎ 8 800 775 80 50

✉ info@profdst.ru

🌐 profdst.ru

📍 153043, г. Иваново
ул. Коллективная, д. 35

ВСЕ ДОРОГИ ВЕДУТ В «ПРОФЕССИОНАЛ»
Наши производственные и логистические помещения - на карте